

**БЛОК ПИТАНИЯ
ИПС-950**

**инструкция по эксплуатации
и паспорт**

Содержание

1. Назначение	3
2. Технические характеристики.....	3
3. Принцип работы	4
4. Меры безопасности	5
5. Подключение ИПС-950.....	5
6. Настройка ИПС-950 на 48В или 60В.	5
7. Установка температуры срабатывания защиты от перегрева.....	6
7. Возможные неисправности и методы их устранения	7

1. Назначение

Блок питания **ИПС-950** предназначен для обеспечения радиоэлектронной аппаратуры постоянным стабилизированным напряжением.

2. Технические характеристики

- | | | |
|------|---|--------------------------|
| 2.1. | Выходное напряжение ИПС-950 | 60(48)V |
| 2.2. | Номинальный ток источника ИПС-950 | 12A |
| 2.3. | Пульсация выходного напряжения от пика до пика, не более | 100 мВ |
| 2.4. | Напряжение питающей сети и его частота | 220 ±33 В; 50 (60) ±2 Гц |
| 2.5. | ИПС-950 содержит защиту от перегрузки с током ограничения | 12A |
| 2.6. | ИПС-950 содержит защиту от недопустимого снижения сетевого напряжения с напряжением срабатывания | 180 В |
| 2.7. | ИПС-950 содержит защиту от перегрева с регулируемой температурой срабатывания(65÷100°C), заводская уставка составляет | 80°C |
| 2.8. | Рабочий диапазон температур окружающей среды | от +1 до +45°C |
| 2.9. | ИПС-950 позволяет подключать через «сухие» контакты реле внешнюю сигнализацию отключенного или аварийного состояния источника. | |

3. Принцип работы

ИПС-950(ИПС) выполнен по схеме мостового двухтактного преобразователя с независимым возбуждением и бестрансформаторным входом.

Структурная схема блока приведена на рис.1.



Рис.1. Структурная схема ИПС-950.

Напряжение сети 220 В через сетевой LC фильтр поступает на входной сетевой выпрямитель.

Выпрямленное напряжение через схему ограничения тока заряда конденсаторов входного фильтра, которая включает в себя токоограничивающий резистор, тиристор и схему управления тиристором, подается на конденсаторы входного фильтра.

Транзисторы преобразователя включены по мостовой схеме. Датчик (трансформатор) тока включен последовательно в цепь питания ВЧ переключателей. Напряжение со вторичной обмотки трансформатора, поступает на выходной выпрямитель и сглаживается выходным LC - фильтром. Выходное напряжение также поступает на схему управления (сигнал обратной связи по напряжению).

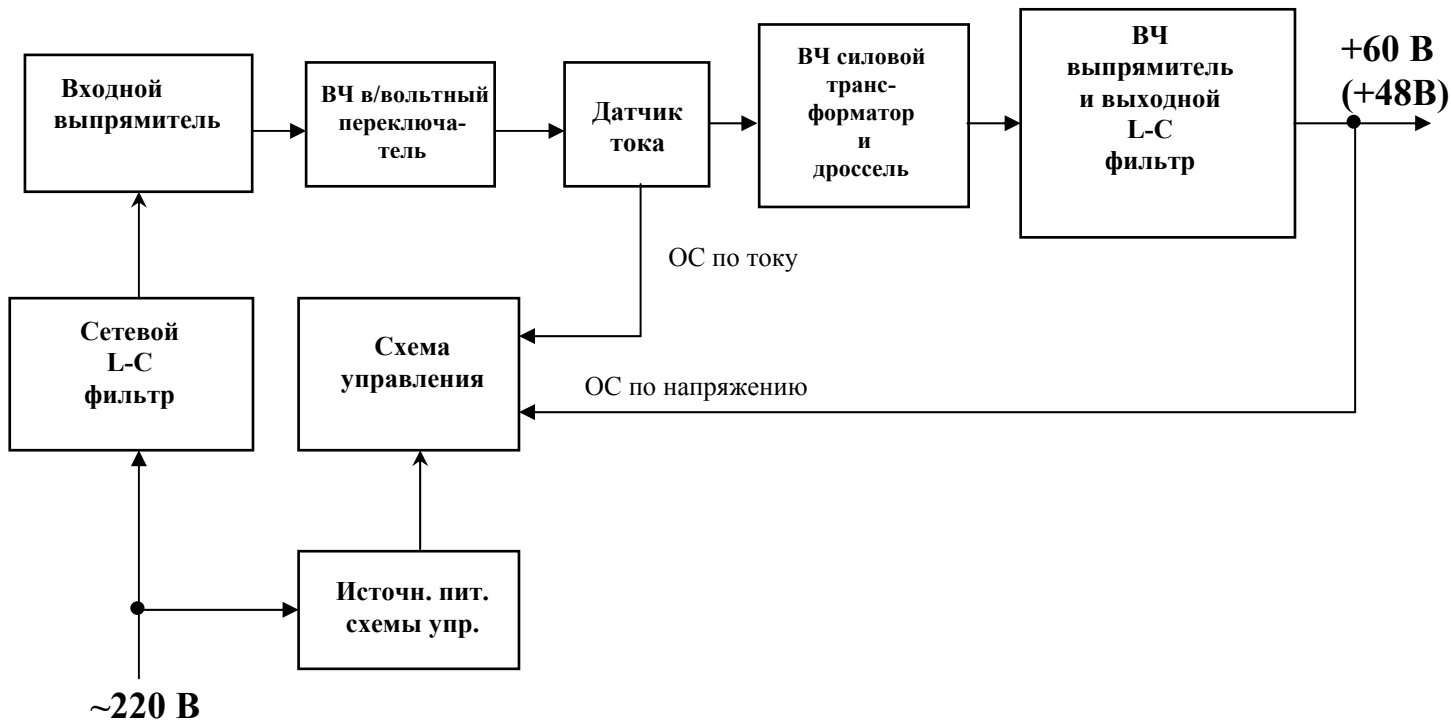
Схема управления формирует сигналы управления транзисторными ключами. Стабилизация выходного напряжения обеспечивается изменением длительности открытого состояния транзисторов.

Схема управления обеспечивает также автоматическое снижение выходного напряжения при перегрузке источника по току. При ликвидации перегрузки выходное напряжение ИПС плавно нарастает до номинального.

4. Меры безопасности

- 4.1. К работе с ИПС допускаются лица, прошедшие инструктаж по технике безопасности при работе с электро и радиоизмерительными приборами.
- 4.2. Перед включением корпус ИПС или общий корпус блока, в котором закреплен источник, должен быть соединен с шиной заземления проводником сечением не менее 1,0 мм .
- 4.3. Перед снятием верхней крышки необходимо отключить ИПС от сети.
- 4.4. Замену любого элемента ИПС следует производить при отключенном от сети шнуре питания, спустя 5-10 минут после отключения источника.
- 4.5. При работе с включенным ИПС необходимо принимать меры предосторожности: внутри источника напряжение 220-300 В присутствует на всех элементах силовой части.

5. Подключение ИПС-950

- 5.1. Снять верхнюю крышку ИПС.
- 5.2. Подключить, соблюдая полярность, нагрузку к клеммнику ИПС двумя кабелями с сечением медных проводов не менее 1,0 кв.мм.
- 5.3. Подключить к клеммнику ИПС сетевой шнур с заземляющей жилой.
- 5.4. Подключить (при необходимости) внешнюю сигнализацию аварийного (отключенного) состояния ИПС.
- 5.5. Установить верхнюю крышку ИПС.

6. Настройка ИПС-950 на 48В или 60В.

Настройка ИПС на 48В или 60В осуществляется соответственно путем установки или удаления перемычки J1 на плате ИПС (см. рис.): для выходного напряжения 48В перемычка J1 ЕСТЬ, для выходного напряжения 60В перемычки J1 НЕТ(см. рис2);



Рис.2

Для проверки величины выходного напряжения ИПС подключается к сети и на холостом ходу выходное напряжение измеряется вольтметром постоянного тока класса точности не ниже 0,5%. Величина напряжения для ИПС-950 (48В) должна быть равна $48\text{В} \pm 0,5\text{В}$, для ИПС-950 (60В) должна быть равна $60\text{В} \pm 0,5\text{В}$.

При необходимости изменить $U_{\text{вых}}$ ИПС-950 в небольшом диапазоне регулировка производится переменным резистором R55 на плате управления (регулировка по часовой стрелке увеличивает $U_{\text{вых}}$)

7. Установка температуры срабатывания защиты от перегрева.

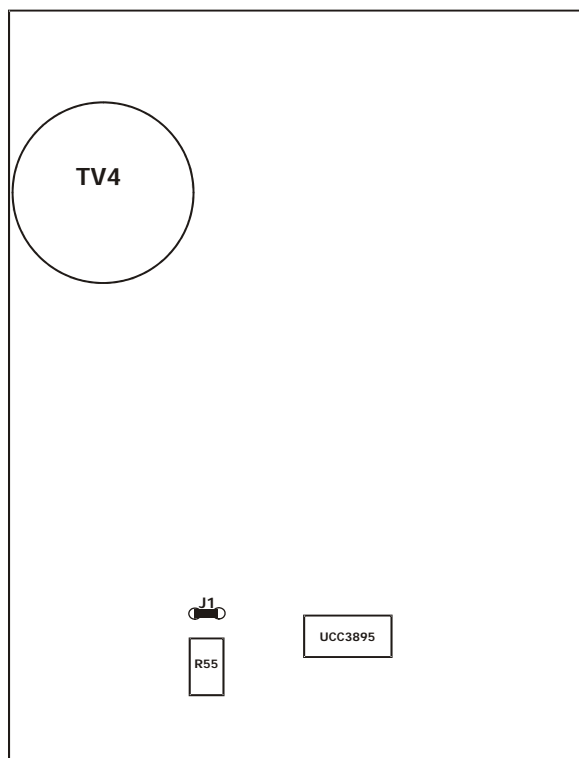
Защита от перегрева предназначена для контроля работоспособности вентиляторов охлаждения ИПС. При неисправности вентиляторов ИПС будет перегреваться и, при нагреве до температуры уставки (заводское значение 80°C), он отключится. При этом вернётся в исходное состояние реле К1 (плата сетевого и выходного фильтров) и выдаст сигнал «АВАРИЯ». При охлаждении примерно на 5°C ИПС включится вновь.

Регулировка уставки температуры в диапазоне $65 \div 100^{\circ}\text{C}$ производится резистором R14 (регулировка по часовой стрелке уменьшает уставку) (см.рис.3). Величина напряжения между указанными точками для уставки 80°C равна 3,53В. Увеличение или уменьшение напряжения на 0,01В соответствует увеличению или уменьшению уставки на 1°C .



Рис.3

7. Возможные неисправности и методы их устранения

Перечень характерных неисправностей, их вероятные причины и методы устранения приведены в таблице 1.

Таблица 1

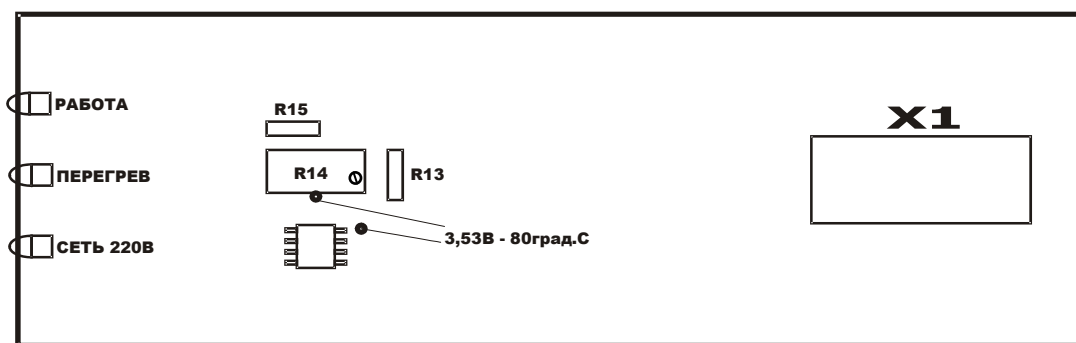
Наименование неисправности, внешнее проявление	Вероятная причина	Метод устранения
1	2	3
1. Не включается автоматический выключатель (АВ) «Сеть 220В».	Недопустимо повышенное напряжение сети; Короткое замыкание защитного варистора в ИПС.	Измерить напряжение питания (не должно быть более 250В). Заменить варистор(PVR14D391K)
2. Не светится желтый светодиод «Сеть» на ИПС.	Отсутствие напряжения сети; Отключены АВ «Сеть».	Выяснить причину отсутствия сети. Выяснить причину отключения АВ «Сеть», включить АВ.
3. При подключении источника к сети на нагрузку напряжение ниже номинального.	Перегрузка источника по току. Источник находится в режиме токоограничения.	Убедиться, что потребляемый ток не выше номинального (4А)
4. При подключении источника к сети, выходное напряжение пульсирует от 0 до $5 \div 60(48)V$ с частотой около 1Гц.	Короткое замыкание у потребителей 60(48)В, перегрузка источника или недопустимо пониженное сетевое напряжение.	Измерить напряжение питания. Убедиться в работоспособности источника при включении его на эквивалент нагрузки на номинальный ток (резистор ~ 15 Ом достаточной мощности).
5. После кратковременной (в течение нескольких минут) работы ИПС светится желтый светодиод «Сеть», загорается красный «Перегрев» и гаснет зелёный «Работа».	Неисправен вентилятор охлаждения.	Заменить вентилятор.
6. При подключении источника к сети светится жёлтый светодиод «Сеть», не светится зелёный «Работа», напряжение на выходе отсутствует.	Неисправен ИПС.	Отправить ИПС-950 на предприятие – изготовитель для ремонта.

БЛОК ПИТАНИЯ**ИПС-950**

ПАСПОРТ

СПДК.037000.009

Источник питания стабилизированный (ИПС) СПДК.037000.009 ТУ предназначен для питания аппаратуры постоянным напряжением 60(48)В.

1. Основные технические характеристики.**1.1. Параметры сети однофазного переменного тока.**

Номинальные значения напряжения сети переменного тока и частоты	220В,50Гц
Диапазон изменения напряжения и частоты переменного тока	(187-253)В, (47,5-63)Гц
Коэффициент нелинейных искажений, не более	15% $U_{\text{сети ном.}}$
Кратковременные (длительностью не более 3 сек.) изменения напряжения сети относительно номинального значения	$\pm 30\% U_{\text{сети ном}}$
Импульсные перенапряжения относительно номинального значения длительностью не более 10мкс	не более 1000В

1.2. Эксплуатационные воздействующие факторы.**1.2.1. Климатические условия.**

Температура окружающей среды	+ (5 - 40)°С
Атмосферное давление, до	60 Кпа (450 мм.рт.ст.)
Относительная влажность при температуре окружающей среды +30°С, не более	до 95%
Предельная температура окружающей среды при хранении и транспортировании	-50°С

1.2.2. Механические воздействия (при отключенном ИПС).

Вибрация в течение 30 мин.: частота/ускорение	(20 – 25)Гц / $19,6 \frac{m}{сек^2}$ (2g)
Транспортная тряска в течение 2 часов в каждом из трех направлений при ускорении длительностью (10 - 15)мс	$147 \frac{m}{сек^2}$ (15g)

1.3. Основные параметры и выполняемые функции.**1.3.1. Выходное напряжение ИПС.**

Номинальное значение выходного напряжения	60В (48В)
Рабочий диапазон выходного тока	(0 – 12)А
Нестабильность выходного напряжения	$\pm 1\% U_{\text{ном}}$
Пульсация выходного напряжения, эффективное значение:	
при широкополосном измерении, не более	250 мВ
при селективном измерении (эффективное значение) в диапазоне частот:	
0-300 Гц	250 мВ
300 Гц – 20 КГц	50 мВ
20 КГц – 150 КГц	50 мВ

1.3.2. Ток ограничения ИПС (защита от коротких замыканий и перегрузки).

Номинальное значение тока ограничения	12А
Диапазон регулирования тока ограничения	(1 – 5) А
Диапазон выходных напряжений, при которых обеспечивается ограничение тока	(20 – 72) В
Точность установки тока ограничения	$\pm 0,1А$
Суммарная нестабильность тока ограничения	$\pm 2\% I_{\text{огр.}}$
Действующее значение переменной составляющей тока ограничения не более	$\pm 1\% I_{\text{огр.}}$

1.3.3. Коэффициент полезного действия ИПС при номинальном напряжении сети и токе

нагрузки (0,5-1) $I_{\text{нагр.}}$, не менее

0,85

1.3.4. Коэффициент мощности ИПС, не менее

0,8

1.4. Коммутация и защита от перегрузок и коротких замыканий при аварийных режимах (автоматические выключатели (АВ))

$АВ_{\text{сети}} I_{\text{ном}} = 10(16)А$.

1.5.Индикация и сигнализация о состоянии ИПС.

Световая индикация состояния ИПС обеспечивается светодиодами.

При подаче на ИПС сетевого напряжения светится жёлтый индикатор «Сеть», при снятии сетевого напряжения индикатор «Сеть» гаснет.

При нормальной работе светится зелёный индикатор « Работа », при перегреве ИПС индикатор « Работа » гаснет и загорается красный индикатор « Перегрев».

Кроме того, ИПС имеет релейную сигнализацию, «сухие» контакты выведены на клеммник. Реле срабатывает при наличии выходного напряжения и возвращается при его отсутствии.

1.6.Величины промышленных радиопомех, создаваемых ИПС, не более значений, установленных в ГОСТ 30429-96 п.5.1.,табл.1

2.Подключение к ИПС:

Сети 220В 50Гц – проводом сечением, не менее	1,0 мм ²
Потребителей проводом сечением	от 1,0 до 5 мм ²
Провод заземления сечением не менее	2,5 мм ²

3.Масса, габариты ИПС, содержание драгоценных металлов.

Масса, не более	8кг
Габариты, не более	420x292x62 мм

ИПС драгметаллов не содержит.

4.Безопасность.

Требования безопасности при электрических испытаниях и измерениях должны соответствовать ГОСТ 12.2.003-74

При эксплуатации и регулировке ИПС необходимо соблюдать правила безопасности обращения с установками на напряжение До 1000В

Электрическая прочность и сопротивление изоляции входных и выходных цепей относительно корпуса и друг-друга удовлетворяют требованиям ГОСТ 21552-84

К работе с ИПС допускаются лица, изучившие «Правила технической эксплуатации электроустановок», «Правила техники безопасности при эксплуатации электроустановок потребителей», утвержденные Госэнергонадзором, и имеющие квалификационную группу по технике безопасности не ниже третьей.

5.Комплект поставки.

ИПС-950	1 шт.
Руководство по эксплуатации и паспорт.....	1 шт.

6.Свидетельство о приемке.

ИПС-950 заводской номер _____, изготовленный _____ прошел наработку в течение 24 часов, соответствует вышеуказанным требованиям и признан годным к эксплуатации.

Представитель ТК Фирмы _____

7.Гарантийные обязательства.

Фирма (поставщик) гарантирует соответствие ИПС вышеуказанным требованиям при соблюдении потребителем заданных электрических режимов, условий эксплуатации, правил транспортирования и хранения.

Средний срок службы 20 лет.

Гарантийный срок эксплуатации три года с момента продажи.

Фирма (поставщик) производит безвозмездную замену или бесплатный ремонт на своих площадях ИПС, отказавшего в течение гарантийного срока эксплуатации при наличии клейма фирмы, паспорта, соблюдения правил хранения, транспортирования и эксплуатации.

Если в период гарантийного срока эксплуатации ИПС вышел из строя вследствие неправильного хранения, транспортирования, эксплуатации или других причин по вине потребителя, то ремонт производится за его счет.

8.Рекламация.

В случае несоответствия ИПС техническим условиям или его отказе оформляется рекламация с указанием времени работы, места, времени и характера отказа.

ВИД НА ПЕРЕДНЮЮ ПАНЕЛЬ

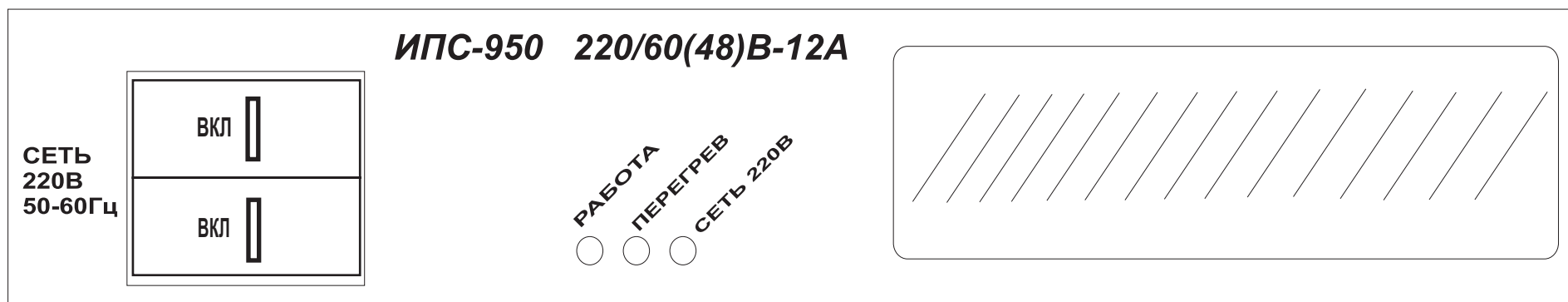

ИПС-950

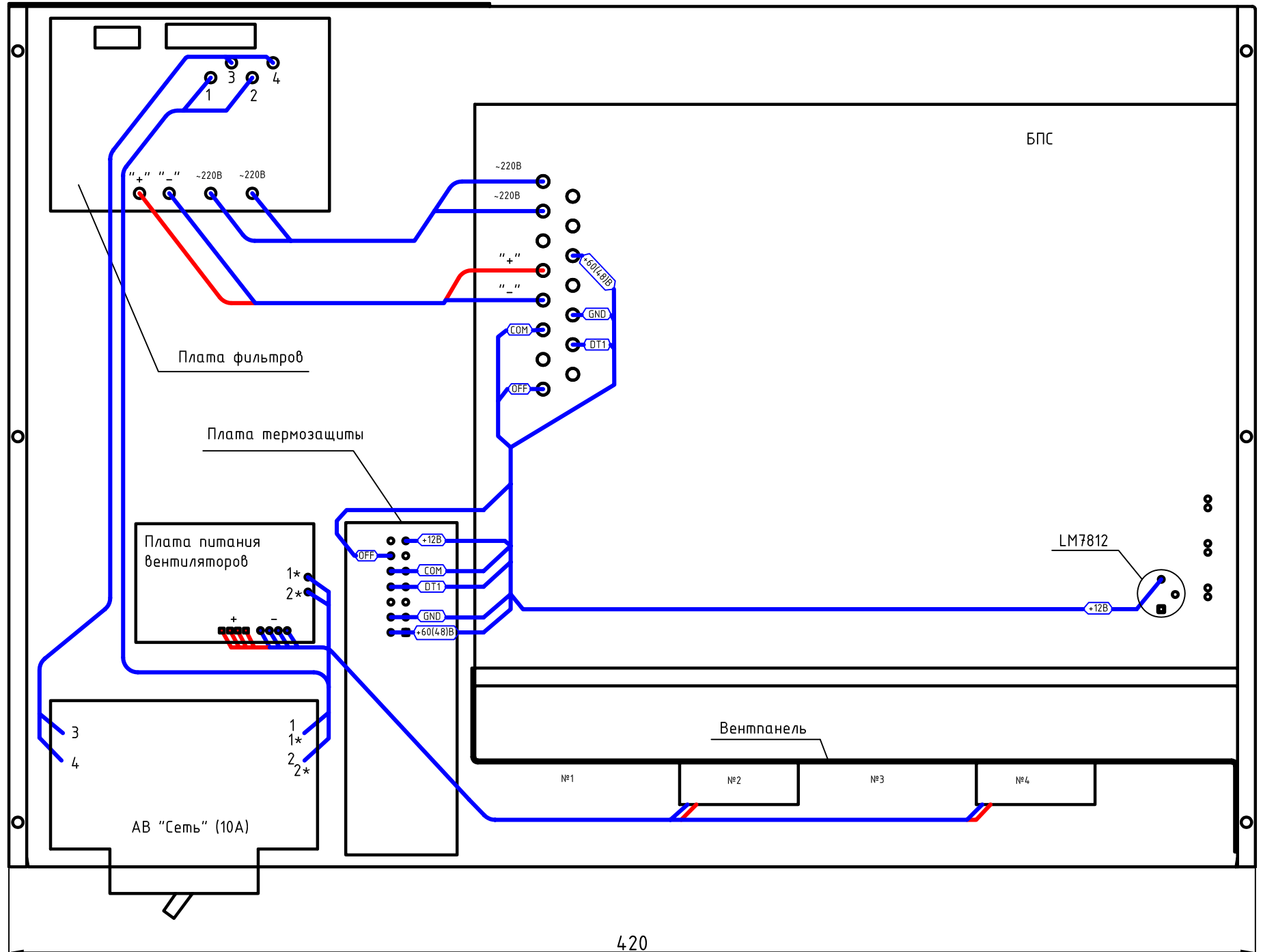

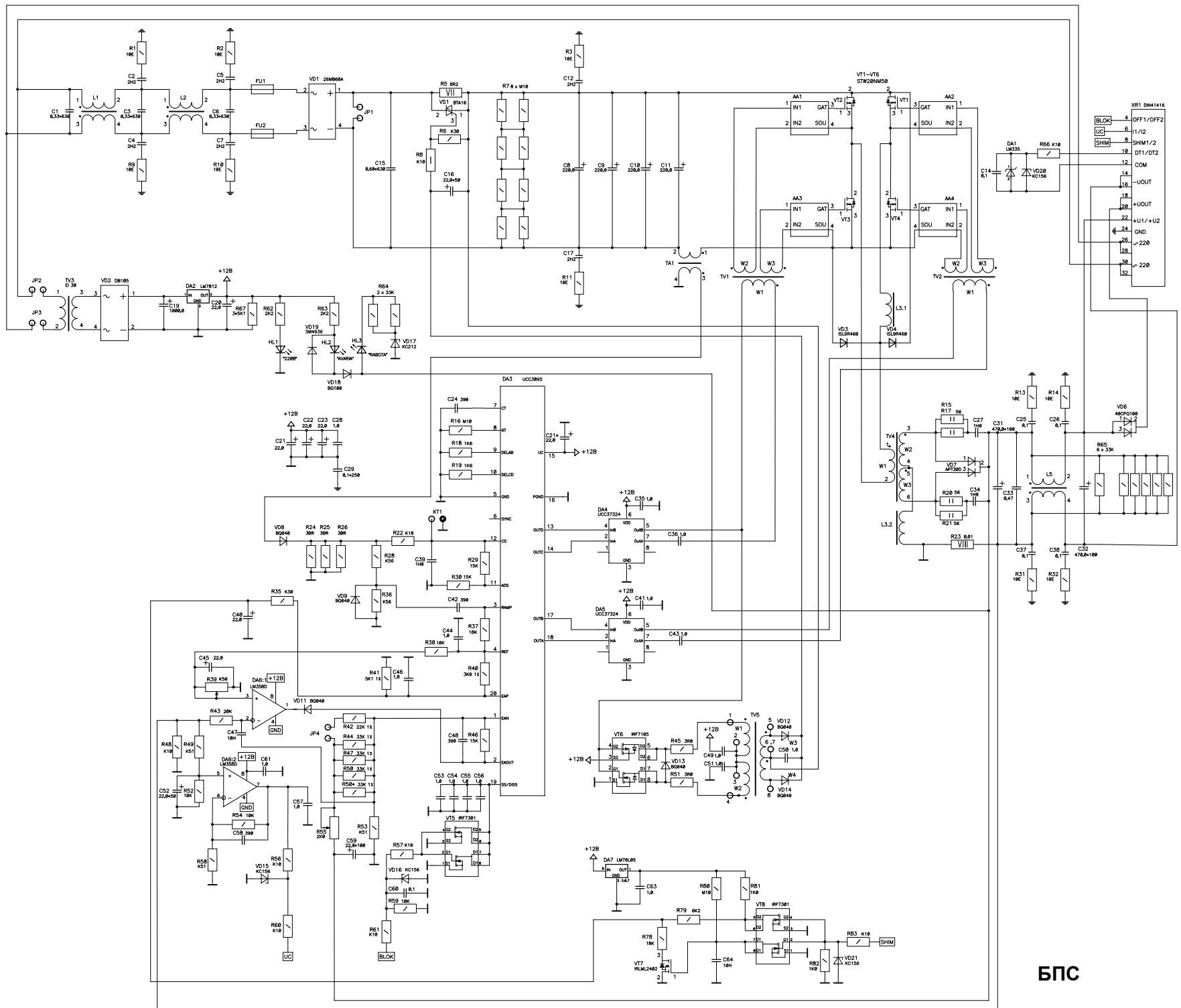

XR1	DM41416
BLCK	OFF1/OFF2
UC	1/2
SHM	SHM1/2
	DT1/DT2
	COM
	UOUT
	UOUT
	U1/+U2
	GND
	-220
	-220
	-220
	-220

БПС

Плата сетевого и выходного фильтра

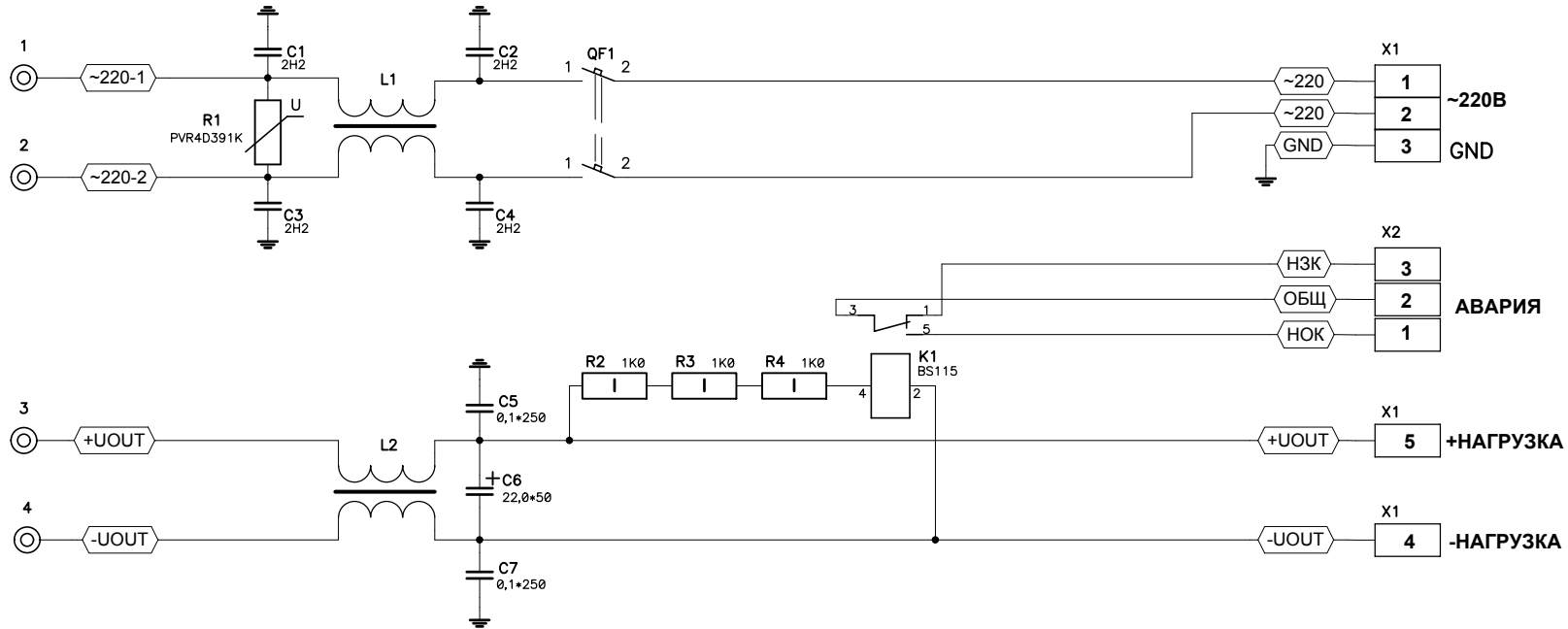

Плата индикации

